



Paskal Technologies Ltd.



О Паскаль

- **Направления деятельности :**

Производство и Продажа:

- ✓ Подвязка растений и систем для теплиц.
- ✓ Крепление в садах и виноградниках.
- ✓ Разъемы для сетки.
- ✓ Гидропоника (Pelemix).

- **Цель Paskal:**

- ✓ Обеспечить решения, которые приводят к урожайности, снижению издержек производства, повышению производительности и увеличению благосостояния для всех заинтересованных сторон.



Представительства Paskal & Pelemix в мире



Partnership for Growth

Первоклассные аксессуары для подвешивания



Пластиковый ролик



Ролик на крючке

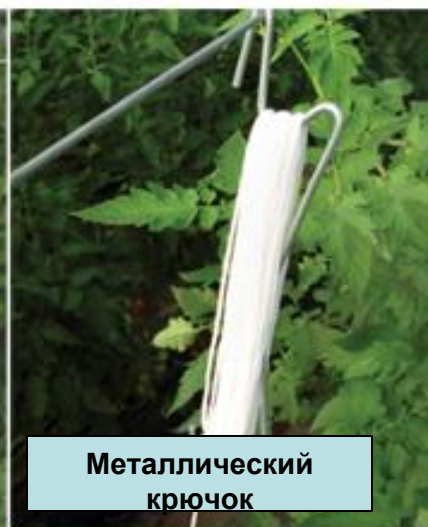

Металлический
крючок

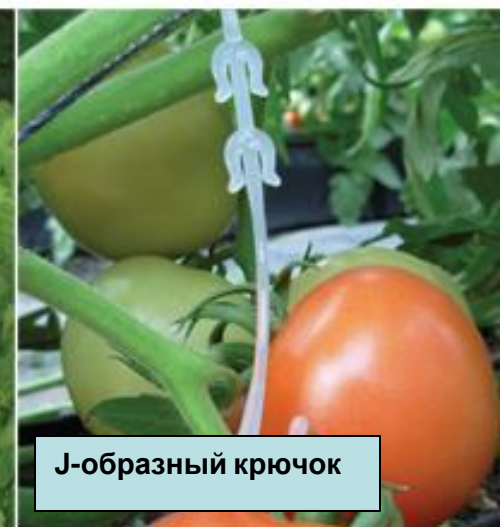

J-образный крючок



Клипса для томата

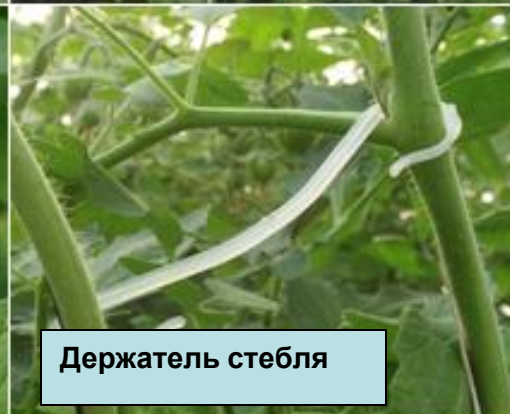

Держатель стебля



Поддержка кисти

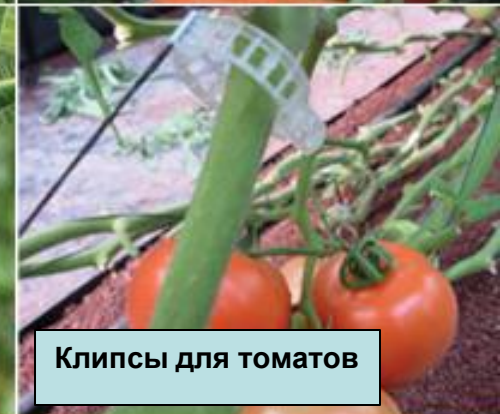

Клипсы для томатов

Аксессуары для теплиц



Селекционный маркер



Держатель для перца

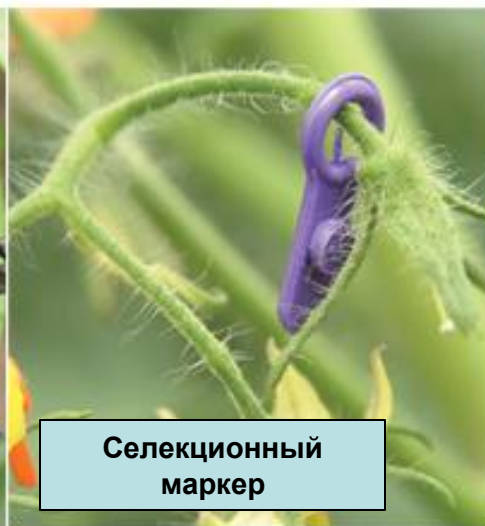

Селекционный маркер



Клипса для кабачков

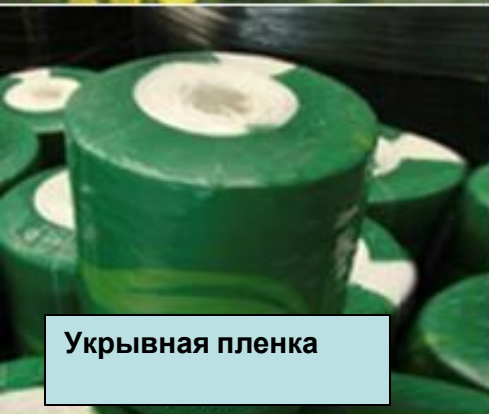

Укрывная пленка



Металлический крюк



Огуречный крючок

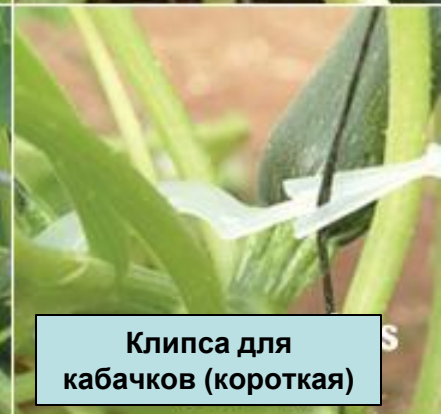

Клипса для кабачков (короткая)

Аксессуары для садов и виноградников



Многоцелевой разъем



Клипса для
винограда



Защита для
саженцев



Цепочка для
винограда



Резиновый
держатель



Фиксирующий запор



Клипса для
винограда



Крючок для поддержки
капельной линии

Крепеж для сетки



Ромбовидный соединитель для сетки

- Многоцелевой соединитель.
- Подходит для сеток всех видов.
- Широкая поверхность с закругленными краями для защиты сети.
- Устойчив к воздействию УФ.
- Для многоразового использования.

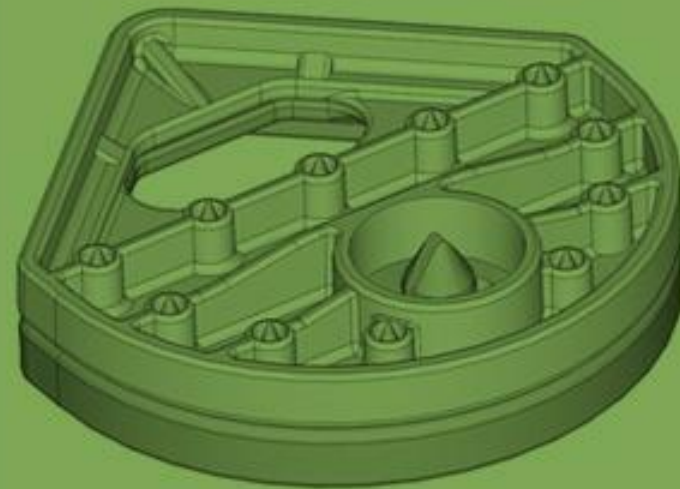

Многоцелевой двойной крючок

- Позволяет демонтаж и повторное установление сетки.
- Подходит для сетей различных типов.
- Устойчив к воздействию УФ.
- Для многоразового использования.

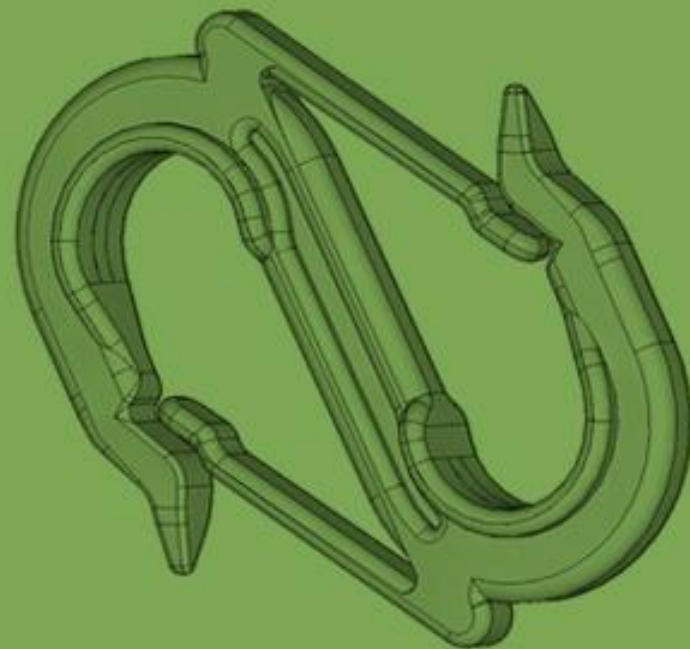

Крепеж для сетки с мостиком

- Присоединяет сетку к тросу.
- Рекомендуемая длина между коннекторами: 30-50 см.
- Устойчив к воздействию УФ.
- Для многоразового использования.

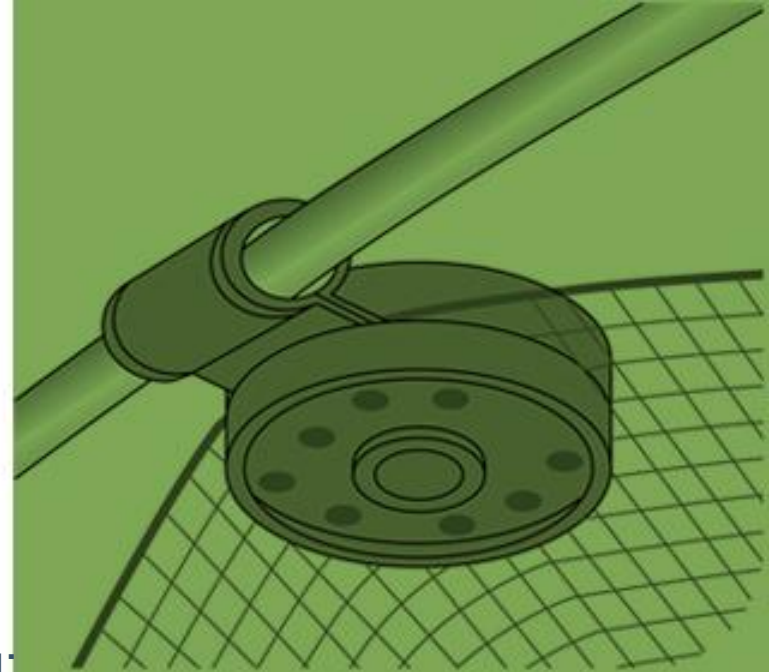

Шпилька для соединения сетей

- Многоцелевой соединитель
- Соединяет два полотна сети вместе.
- Крепление сети к тросу (без применения дополнительных устройств)
- Быстрая установка.
- Специальная застежка для предотвращения соскальзывания сетки
- Рекомендуемый шаг между коннекторами : 30-50 см.
- Длина: 140 мм.
- Устойчив к излучению УФ.
- Для многократного использования.

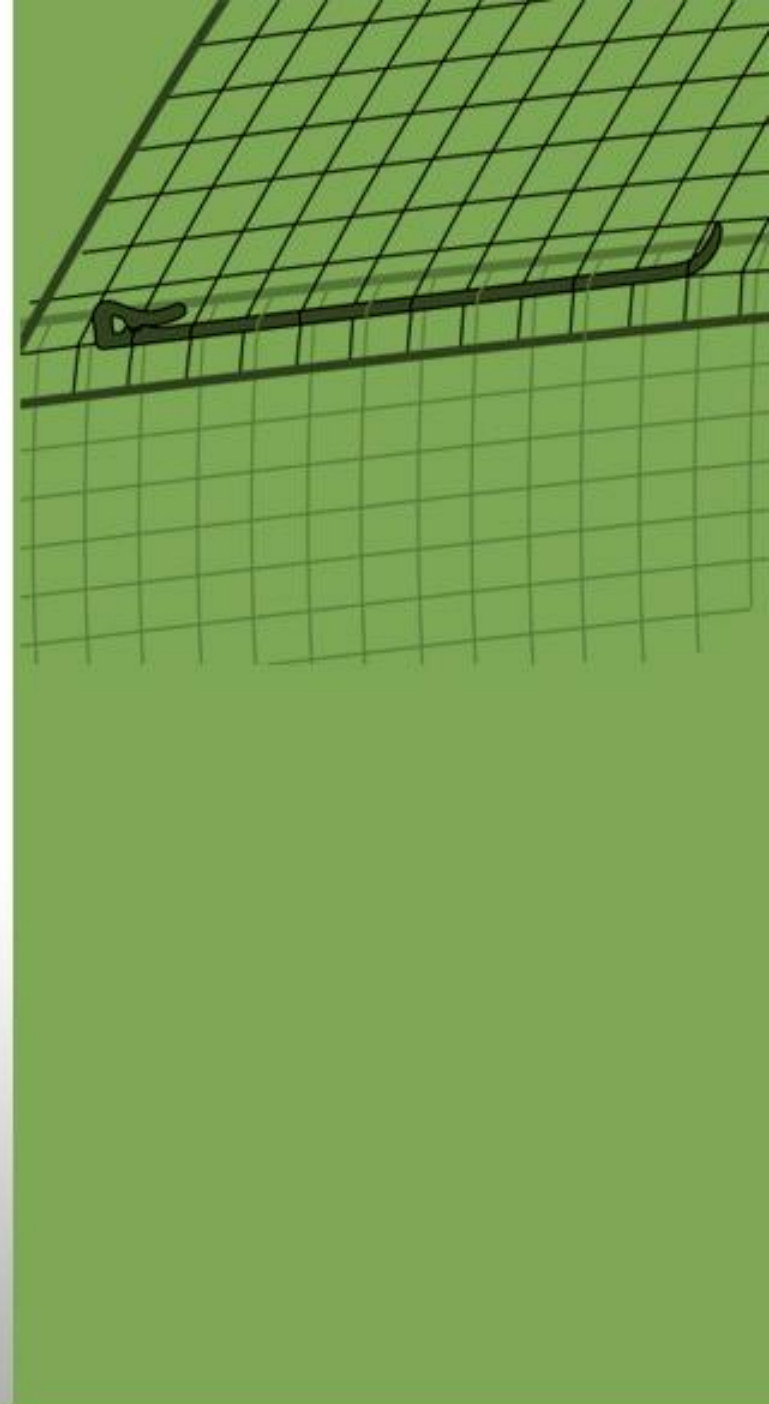

Радиальный соединитель для сети

- Радиальный противогородовый разъем
- Новое решение для крепления сеток с защитой от града.
- Закругленные концы для предотвращения повреждения сетки.
- Прочный и устойчивый, выдерживает тяжелый вес.
- Присоединяет сеть к тросу.
- Многоразовый, устойчив к УФ излучению.

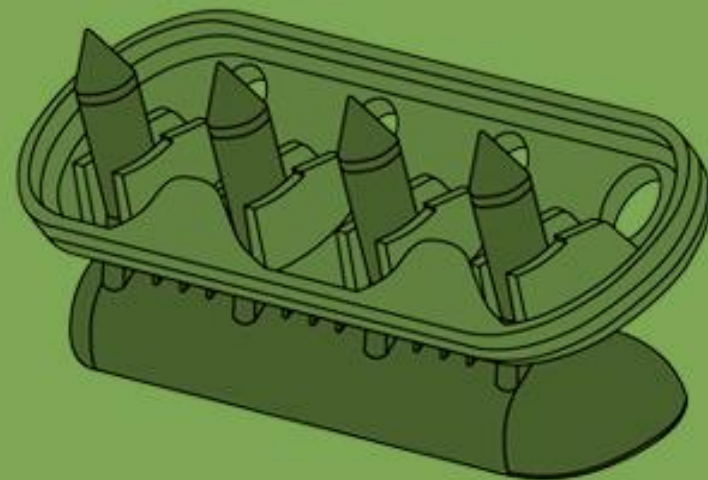

Эллиптический соединитель для сети

- Эллиптический соединитель для сети
- Новое решения для соединения вязаных сетей.
- Закругленные концы для предотвращения повреждения сетки.
- Прочный и устойчивый, выдерживает тяжелый вес.
- Присоединяет сеть к тросу.
- Многоразовый, устойчив к УФ излучению.



Многоцелевой разъем

- Фиксирует молодые деревья к шпалере.
- Основное применение: в садах и виноградниках.
- Длина: 70 мм / 100 мм /170 мм.
- Диаметр проволоки: 2.5-3.5 мм.
- Для многоразового использования.



Цепочка для винограда

- Фиксирует толстые ветви и ствол к шпалере.
- Основное применение: сады и виноградники.
- Позволяет регулировать кольцо до необходимого диаметра.
- Длина: #3200 – 28 см / #3220 – 20 см.
- Для многократного использования.

Клипса для винограда

- Фиксирует тонкие ветви к шпалере.
- Позволяет производить крепеж без специальных знаний
- Не требует применения инструментов.
- На один сезон.



Защита саженцев

- Поддерживает и защищает саженцы.
- Увеличивает выживаемость молодых деревьев.
- Создает “Мини-Парниковый Эффект” для лучшего роста.
- Защищает растения во время распыления гербицидов.
- Прост в установке.
- Защищает от ветра и прямого солнечного излучения.
- Защита от животных.

Двойной крючок для поддержки кап. линий

- Закрепляет капельную линию в горизонтальном положении на шпалере над землей.
- Предотвращает растекание капель по трубке.
- Используется для кап. трубок с диаметром: 16-17мм /20мм.
- Диаметр шпалеры: 3.00-4.00 мм.
- Для многоразового использования.



Крючок для винограда

- Крепление виноградника к поддерживающей шпалере.
- Присоединение к шпалере помогает сформировать ветки лозы и делает возможным механический сбор урожая.
- Обеспечивает быстрое соединение крючка к шпалере и от нее.
- Надежно закреплен на одной из шпалер в нерабочем состоянии.
- Диаметр шпалеры: 2.75-3.50 мм.
- Для многократного использования.



Фиксирующий якорь

- Позволяет формировать крону молодых деревьев.
- Крепится к земле якорным устройством.
- Закрепляет шпагат, тянущий ветви.
- Подходит для использования на почвах различного вида.
- Для одноразового использования.



Фиксирующая клипса

- Присоединяет древко (бамбук или др.) к шпалере.
- Для многоразового использования.

Фиксирующий запор

- Присоединяет ствол молодого дерева к шпалере.
- Отделяет ствол от проволоки, тем самым, предотвращает его повреждение.
- Для многоразового использования.



Домики из сетки для выращивания бананов



Защита от града яблоневого сада



Теневая Завеса



Виноградник с использованием лозы 3220



Виноградники



Яблони



Сады

